

GBP3-60/BR/2F

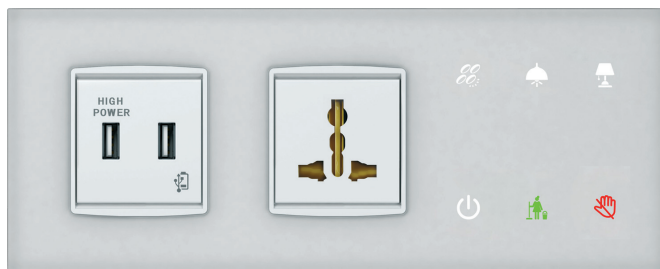

GBP3-60/WL/2F

EAN kód*

Obrázek je ilustrativní, ikony (symboly) a zařízení v ovladači jsou konfigurovatelné zákazníkem

Technické parametry	GBP3-60
Vstupy	
Vstupy:	2x AIN/DIN
Rozlišení:	dle nastavení, 10 bitů
Ext. senzor teploty:	ANO, možnost připojení mezi AIN1/DIN1 a AIN2/DIN2
Typ ext. senzoru:	TC/TZ
Rozsah měření teploty:	-20°C až +120°C
Přesnost měření teploty:	0.5°C z rozsahu
Senzor intenzity osvětlení:	1 až 100 000 Lx
Tlačítka	
Počet ovládacích tlačítek:	6
Typ:	kapacitní
Indikace:	barevně podsvícený symbol
Výstupy	
Zvukový výstup:	piezoměnič
Hmatový výstup:	vibrační motor
Komunikace	
Instalační sběrnice:	BUS
Napájení	
Napájecí napětí/tolerance:	27 V DC, -20/+10 %
Ztrátový výkon:	max. 0.5 W
Jmenovitý proud:	25-50 mA (při 27 V DC), ze sběrnice BUS
Připojení	
Svorkovnice:	0.5 - 1 mm ²
Provozní podmínky	
Vzdušná vlhkost:	max. 80 %
Pracovní teplota:	-20 až +55 °C
Skladovací teplota:	-30 až +70 °C
Krytí:	IP20
Kategorie přepětí:	II.
Stupeň znečištění:	2
Pracovní poloha:	libovolná
Instalace:	na zeď, s dodržением podmínek pro správnou instalaci termostatu
Rozměry a hmotnost	
Rozměry:	GBP3-60/1F: 165 x 94 x 36 mm, GBP3-60/2F: 236 x 94 x 36 mm
Hmotnost:	dle zvoleného modulu

* Objednací kódy všech kombinací jsou k dispozici v ceníku iNELS.

- Skleněný panel GBP3-60 je součástí ucelené řady iNELS jednotek pro řízení hotelového pokoje (GRMS) a jeho hlavní využití je jako tzv. Bedside panel, tedy jednotka s přizpůsobitelnými ovládacími tlačítky a moduly pro napájení např. mobilních zařízení.
- GBP3-60 je k dispozici v několika provedeních a je tak velmi flexibilním a efektivním řešením pro celou řadu projektů. K dispozici jsou tyto varianty:
 - levé/pravé provedení poskytující stejný komfort ovládání z obou stran postele.
 - 2-modulové (1F)/3-modulové (2F) provedení umožňující doplnění dotykového modulu jedním či dvěma moduly pro napájení, síťové připojení nebo multimédia.
 - černé/bílé elegantní provedení vhodné do téměř každého interiéru.
- Základní modul je vybaven šesti dotykovými tlačítky, jejichž funkci lze softwarově přizpůsobit požadavkům investora. Samozřejmostí je možnost využití funkce „Master OFF“, kterou ocení každý uživatel hotelového pokoje. Dále lze volit funkce pro spínání či stmívání osvětlení, ovládání stínění, různé scénáře atd.
- Grafiku jednotlivých symbolů lze na základě konzultace s výrobcem měnit a přizpůsobovat požadavkům investora.
- GBP3-60 může být vybaveno celou řadou modulů, např.
 - síťové AC zásuvky: UNI, Schuko, French, British
 - jiné typy modulů: 2USB, USB, LAN, Media
- Panel GBP3-60 je vybaven senzorem intenzity okolního osvětlení.
- Jednotlivé symboly mohou být libovolně podsvíceny jednou ze sedmi barev – červená, zelená, modrá, žlutá, růžová, tyrkysová a bílá.
- GBP3-60/1F je určen pro montáž do dvojité instalační krabice, GBP3-60/2F do trojitě instalační krabice (rozeč mezi středy jednotlivých otvorů je 71 mm).

Zapojení

GBP3-60/xR/2F-23x-20x

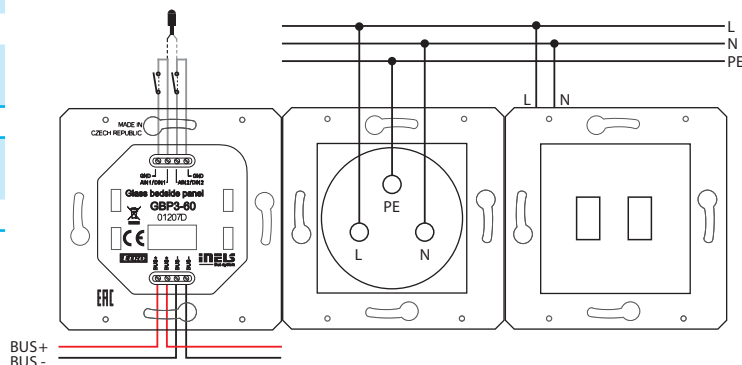

Spínač

Tlačítko

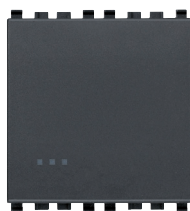
Spínač
(1-modul)11B (20001)
11W (20001.B)Spínač
(2-modul)12B (20001.2)
12W (20001.2.B)3x spínač
(2-modul)14B (20003)
14W (20003.B)Tlačítko
(1-modul)49B (20008)
49W (20008.B)Tlačítko
(2-modul)50B (20008.7)
50W (20008.7.B)

Zásuvky

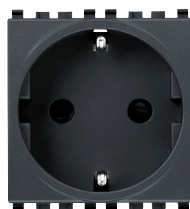
USA
zásuvka21B (20242)
21W (20242.B)Schuko
zásuvka22B (20208)
22W (20208.B)French
zásuvka23B (20212)
23W (20212.B)3 PIN
zásuvka24B (20214)
24W (20214.B)British
zásuvka25B (20219)
25W (20219.B)Multistandard
zásuvka26B (20257)
26W (20257.B)

Data & Audio/Video

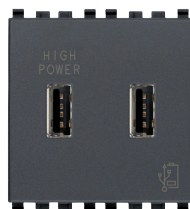

USB napájení

20B (20295)
20W (20295.B)TV-FM-SAT
zásuvka31B (20303)
31W (20303.B)

VGA

32B (20348)
32W (20348.B)TV
zásuvka41B (20313)
41W (20313.B)Telefonní
zásuvka42B (20320)
42W (20320.B)

A/V

43B (20335)
43W (20335.B)

RJ 45

44B (20337.6)
44W (20337.6.B)USB
napájení48B (20292)
48W (20292.B)Kolébkový
vypínač46B (20405.06)
46W (20405.06.B)

HDMI

47B (20346.H)
47W (20346.H.B)USB
datový výstup45B (20345)
45W (20345.B)

(číslo v závorce je produktový kód Vimar)

Skleněný panel

Průslušenství skleněného panelu si můžete zvolit dle vlastních požadavků

L (levá)

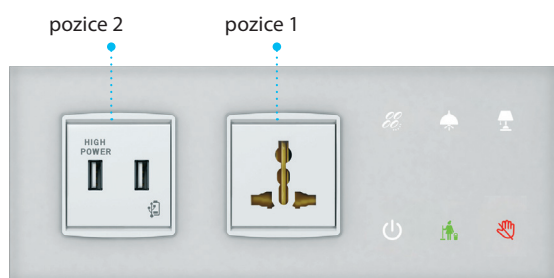

GBP3-60/WL/2F-26W-20W



GBP3-60/WL/1F-20W

R (pravá)

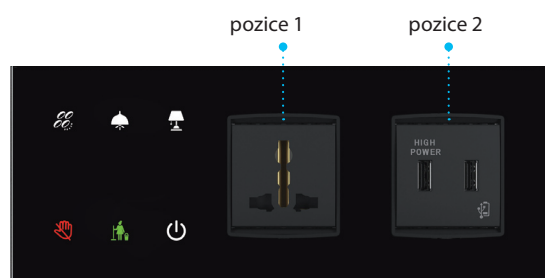

GBP3-60/BR/2F-26B-11B44B

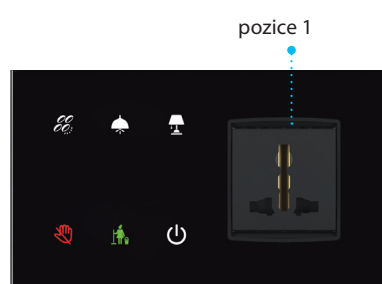

GBP3-60/BR/1F-26B

Názvosloví

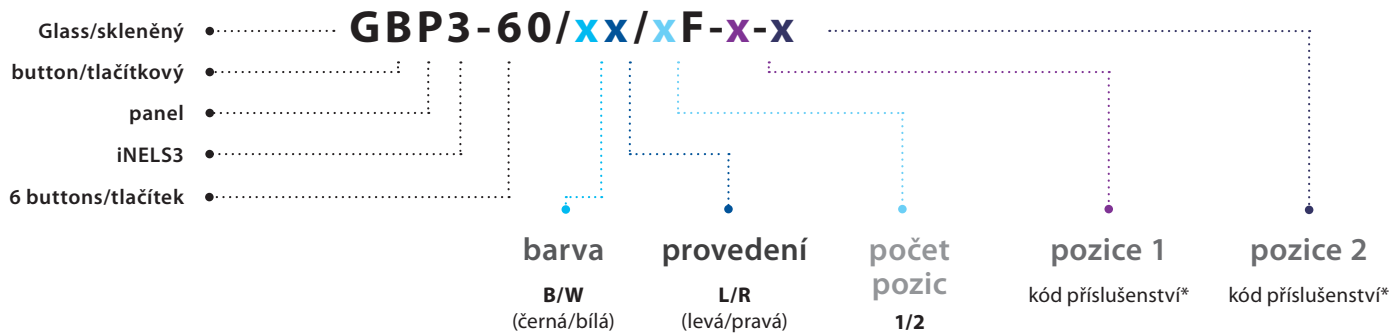

* v každé pozici musí být umístěno jedno dvoumodulové nebo dvě jednomodulové příslušenství (např. GBP3-60/WL/1F-21W45W)

Nabídka rozměrů skleněných rámečků (Vimar)



Sklo ledově bílá/
2M



Sklo ledově černá/
2M



Sklo ledově černá/
3M



Sklo ledově černá/
4M

V případě zájmu nebo dotazů kontaktujte prosím našeho obchodního zástupce.
 Více informací: www.vimar.com/en/int/catalog/product