

**ELKO EP, s.r.o.**

Palackého 493  
769 01 Holešov, Vsetuly  
Česká republika  
Tel.: +420 573 514 211  
e-mail: elko@elkoep.cz | www.elkoep.cz  
IČ: 25508717  
Společnost je zapsána u Krajského soudu v Brně  
Oddíl C, Vložka 28724  
Made in Czech Republic  
02-207/2016 Rev.: 3

**USS**
**Ovládací a signalizační moduly**

**Charakteristika**

- určeny pro spínání, ovládání a signalizaci pomocných i silových obvodů
- USS - "Udělej si sám" = do základního modulu lze "nacvaknout" různé typy spínačů a signalizačních jednotek
- jednotky se dodávají samostatně, jednotlivé konfigurace si provádí uživatel
- 16 typů jednotek: spínače, přepínače, tlačítka, prosvětlené spínače, různobarevné signálky včetně blikacích
- jednotky jsou měnitelné i do budoucna (např. při změně aplikace, rozšíření provozu..)
- do jednoho modulu lze osadit až 2 pozice jednotek (např. 2x přepínač, 2x signálka a nebo jejich kombinace) = oproti konkurenci úspora místa v rozvaděči
- v provedení 1-MODUL (90 x 17,6 x 64 mm), upevnění na DIN lištu
- rozsah pracovních teplot přístroje -20..+55 °C
- třmenové svorky, šroub M3 kombinovaná hlava, pozidrive 1

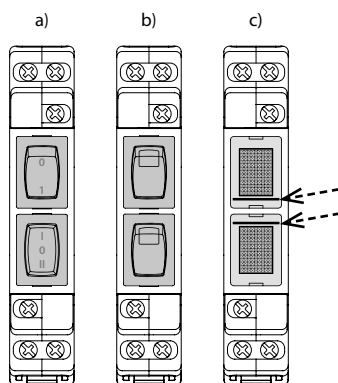
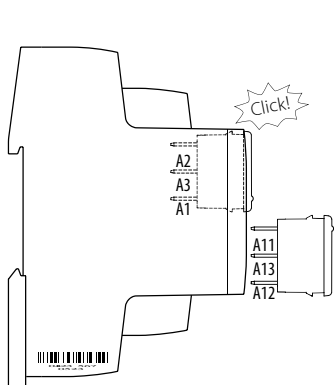
**Způsob montáže**

**Obsazení pozic**

Při obsazení pouze jedné pozice u modulu USS-ZM je nutné druhou pozici překrýt zášlepkou USS-00.

Při montáži je nutné úplně docvaknout jak vypínač tak kontrolku do modulu USS-ZM. V případě nedokonalého spojení modulů USS-ZM a USS-01-15 hrozí nedostatečné spojení a následný vznik přechodových odporů.

**Orientace spínačů, přepínačů a kontrolků v modulech USS-ZM**

Z důvodu správné funkčnosti modulů USS je důležité dodržení správné orientace spínačů, přepínačů a kontrolků.

- Správná orientace spínačů a přepínačů platí pro typy USS-01-06.
- Správná orientace prosvětlených spínačů USS-07-09.
- Správná orientace kontrolků USS-10-15 - výstupek je nutné směřovat ke středu.

**Demontáž modulů USS**

Jednotky jsou po složení pevně usazené, jejich neodborná nebo neopatrná demontáž může vést k jejich poškození.

**Příklad objednání**

Sestavte si vlastní přístroj USS - jednoduché a inteligentní řešení!



USS-ZM + USS-11 + USS-03

**Varování**

Přístroj je konstruován pro připojení do 1-fázové sítě střídavého napětí nebo do obvodu AC/DC 24 V a musí být instalován v souladu s předpisy a normami platnými v dané zemi. Instalaci, připojení, nastavení a obsluhu může provádět pouze osoba s odpovídající elektrotechnickou kvalifikací, která se dokonale seznámila s tímto návodem a funkcí přístroje. Pro správnou ochranu přístroje musí být předřazen odpovídající jistící prvek. Před zahájením instalace se bezpečně ujistěte, že zařízení není pod napětím a hlavní vypínač je v poloze „VYPNUTO“. Neinstalujte přístroj ke zdrojům nadměrného elektromagnetického rušení. Správnou instalaci přístroje zajistíte dokonalou cirkulací vzduchu tak, aby při trvalém provozu a vyšší okolní teplotě nebyla překročena maximální dovolená pracovní teplota přístroje. Pro instalaci a nastavení použijte šroubovák šíře cca 2 mm. Mějte na paměti, že se jedná o plně elektronický přístroj a podle toho také k montáži přistupujte. Bezproblémová funkce přístroje je také závislá na předchozím způsobu transportu, skladování a zacházení. Pokud objevíte jakékoliv známky poškození, deformace, nefunkčnosti nebo chybějící díl, neinstalujte tento přístroj a reklamujte ho u prodejce. Výrobek je možné po ukončení životnosti demontovat, recyklovat, případně uložit na zabezpečenou skládku.

# Jednotky

## USS-ZM

Základní modul (krabička se svorkami a kontakty)

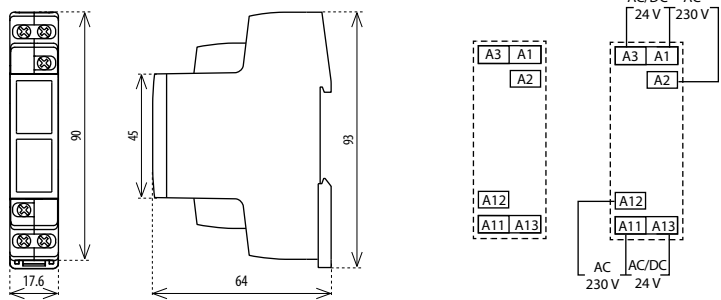

## USS-00 - záslepka

Slouží pro zaslepení neobsazené pozice jednotky v předním panelu modulu USS.  
Barva: šedá RAL7035 (jako krabička).

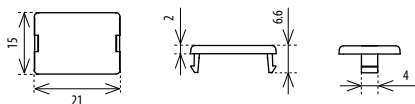

## SPÍNAČE, PŘEPÍNAČE, TLAČÍTKA

Mají nízký zdvih a velkoplošný hmatník. Svým provedením a spínacím mechanismem splňují vysoké nároky na četnost spínání a kvalitu kontaktů.

Název	Jmenovitý proud / napětí	Zapojení
USS-01 spínač	6A / 250V AC	
USS-02 přepínač	10A / 250V AC	
USS-03 přepínač se střední polohou	10A / 250V AC	
USS-04 přepínač + tlačítko se střední polohou	6A / 250V AC	
USS-05 přepínací tlačítko se střední polohou	6 A / 250V AC	
USS-06/S tlačítko spínací	10A / 250V AC	
USS-06/R tlačítko rozspínací	10A / 250V AC	

## SPÍNAČE S DOUTNAVKOU

Zahrnují v jedné jednotce spínač i signalizaci. Signalizace je řešena doutnavkou v kolébkce spínače a to včetně předřadného odporu. Je možno ji zapojit pro trvalou indikaci a nebo přerušovanou právě kontaktem spínače.

Barvy: červená, zelená, žlutá.

Název	Jmenovitý proud / napětí	Zapojení
USS-07 spínač s doutnavkou - červená	6A / 250V AC	
USS-08 spínač s doutnavkou - zelená	6A / 250V AC	
USS-09 spínač s doutnavkou - žlutá	6A / 250V AC	

## SIGNÁLKA TRVALE SVÍTÍCÍ A SIGNÁLKA BLIKACÍ

Signálku lze napájet jak napětím AC 230V, tak i AC/DC 24V s minimálním příkonem.

Červená sig. je dodávána i v blikací verzi - jednotka: 14.

Barvy: červená, zelená, žlutá, bílá, modrá.

Název	Napájecí napětí	Zapojení
USS-10 signální LED - červená	A1-A2, AC 230V A1-A3, AC/DC 24V	
USS-11 signální LED - zelená	A1-A2, AC 230V A1-A3, AC/DC 24V	
USS-12 signální LED - žlutá	A1-A2, AC 230V A1-A3, AC/DC 24V	
USS-13 signální LED - bílá	A1-A2, AC 230V A1-A3, AC/DC 24V	
USS-14 signální LED blikací - červená	A1-A2, AC 230V A1-A3, AC/DC 24V	
USS-15 signální LED - modrá	A1-A2, AC 230V A1-A3, AC/DC 24V	

## USS-01

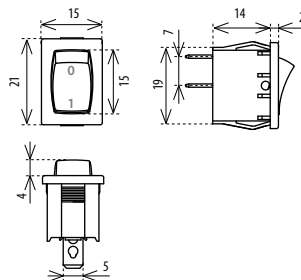

## USS-02, 06, 07, 08, 09

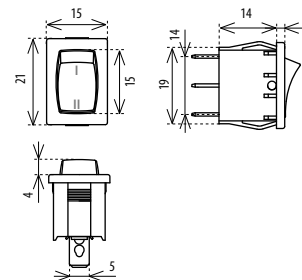

## USS-03, 04, 05

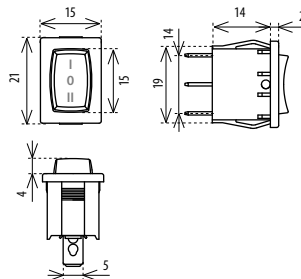

## USS-10, 11, 12, 13, 14, 15

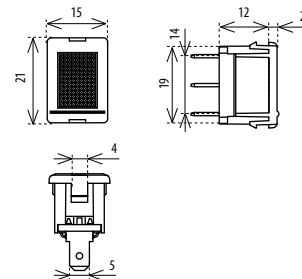

**ELKO EP, s.r.o.**  
 Palackého 493  
 769 01 Holešov, Vsetuly  
 Czech Republic  
 Tel.: +420 573 514 211  
 e-mail: elko@elkoep.com  
 www.elkoep.com

Made in Czech Republic

02-207/2016 Rev.: 3



## USS

### Controlling and signalling modules



#### Characteristics

- Independent switch units designed for flexible controlling and switching of power circuits.
- USS - "Do It Yourself" = it is possible to "click into" different types of switches and signalling units into the basic module.
- Units are delivered as components and configured by the user.
- 16 types of units: switches, push buttons, signal lights of different colours including flashing lights units are replaceable also for future (for example when an application is changed, extended, etc...).
- Units are also replaceable in the future (for example when an application is changed, extended, etc...).
- It is possible to place up to two units into one MODULE (for example 2x switch, 2x signalling lights or combinations) = saves space in switchboard panels.
- 1-MODULE (90 x 17.6 x 64 mm / 3.5" x 0.7" x 2.5"), DIN rail mounting.
- Operating temperature -20 °C to +55 °C (-4 °F to 131 °F).
- M3 screw with clamp terminals.

#### Means of assembly

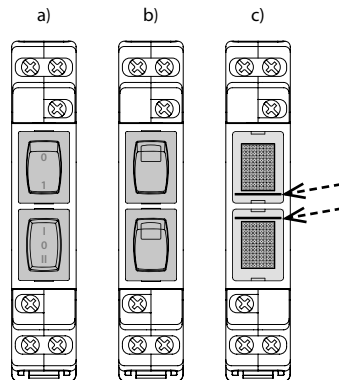
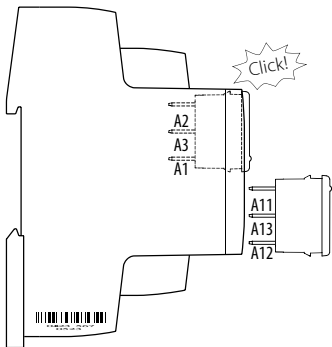

#### Positions

When only one position is engaged, the other position has to be blinded by a blind flange USS-00.

While assembling it is necessary to click a switch or control light in the module USS-ZM correctly. In case of insufficient connection of modules USS-ZM and USS-01-15, there is a danger of transition resistance.

#### Orientation of switches, alternating switches, and control lights in USS-ZM modules

To ensure correct function of USS modules it is necessary to observe the correct Orientation of switches, alternating switches, and control lights.

- Correct orientation of switches and alternating switches is valid for types USS-01-06.
- Correct orientation of switches with back-light USS-07-09.
- Correct orientation of control lights USS-10-15. The jog needs to point to the centre.

#### Dismounting of USS modules

The units are firmly seated after assembly, and unprofessional or careless disassembly can lead to damage.

#### Example of an order

Make your own device USS - easy and intelligent solution!

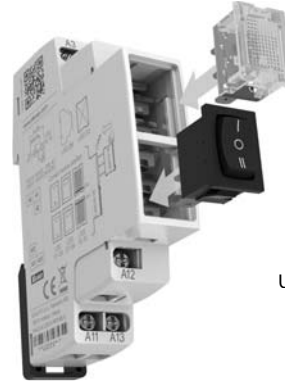

USS-ZM + USS-11 + USS-03

#### Warning

Device is constructed for connection for 1-phase main voltage or AC/DC 24 V and must be installed according to norms valid in existing state. Installation, connection, setting and servicing For right device protection should be fronted-end certain element. Before starting installation must be main switch in position „SWITCH OFF“ and device should be out of voltage. Don't install device to suppliers surcharge electro-magnetic interference. By right installation of device is provide good air circulate to don't pass maximal operating temperature, in case of higher ambient temperature and permanent working. For installation and setting use screw-driver cca 2 mm. The device is full-electronic - installation should be effected according to this. Function without problems is too dependent on previous type of transportation, storing and manipulation. In case of any vestige of destruction, deformation, non-function or missing part, don't install and made claim to seller. Product may be ,after passing operating time, disassembled, recycled or puted on protected tip. Connection according to the details in this direction. should be installed by qualified electrician staff only, who learn this instruction and functions of device

## Units

### USS-ZM

Basic MODULE (housing with terminals and contacts).

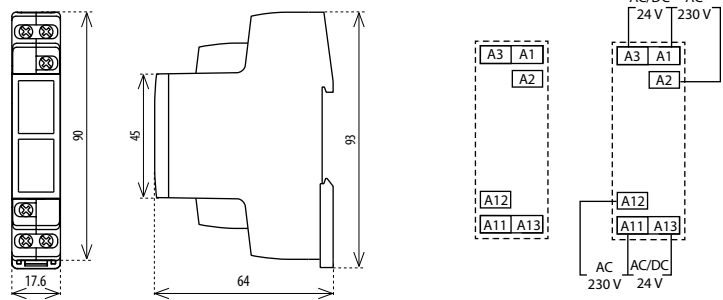

### USS-00 - blind flange

Used to fill in an empty position in the front panel of the USS Module.

Color: Grey, RAL7035 (the same as the housing).

Dimensions: 21 x 15 x 7 mm (0.83" x 0.59" x 0.28").

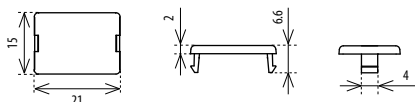

### SWITCHES, PUSH BUTTONS

They have a low uplift and a large fingerboard. Thanks to this design and switching mechanism they fulfil high expectations for number of switching and contact quality. Dimensions: 21 x 15 x 20 mm (0.83" x 0.59" x 0.79").

Name	Rated current / voltage	Connection
USS-01 switch	6A / 250V AC	
USS-02 alternation switch	10A / 250V AC	
USS-03 switch with central position	10A / 250V AC	
USS-04 switch + button with central position	6A / 250V AC	
USS-05 switching button with central position	6 A / 250V AC	
USS-06/S NO switch	10A / 250V AC	
USS-06/R NC switch	10A / 250V AC	

### SWITCHES WITH GLOW LAMP

Switch and signalization in one unit. Signalization is carried out by a glow lamp in dolly including series resistance. It is possible to instal it for permanent indication or for an intermittend by contact of the switch. Colours: red, green, yellow.

Dimensions: 21 x 15 x 20 mm (0.83" x 0.59" x 0.79").

Name	Rated current / voltage	Connection
USS-07 switch with glow lamp - red	6A / 250V AC	
USS-08 switch with glow lamp - green	6A / 250V AC	
USS-09 switch with glow lamp - yellow	6A / 250V AC	

### SIGNALLING LIGHT

It is possible to supply the signalling light by AC 230 V, and also by AC/DC 24 V with minimal input. Red sig. light is delivered also in a flashing version. - unit: 14. Colours: red, green, yellow, white, blue.

Dimensions: 21 x 15 x 14 mm (0.83" x 0.59" x 0.55").

Name	Supply voltage	Connection
USS-10 signalling LED - red	A1-A2, AC 230V A1-A3, AC/DC 24V	
USS-11 signalling LED - green	A1-A2, AC 230V A1-A3, AC/DC 24V	
USS-12 signalling LED - yellow	A1-A2, AC 230V A1-A3, AC/DC 24V	
USS-13 signalling LED - white	A1-A2, AC 230V A1-A3, AC/DC 24V	
USS-14 signalling LED flashing - red	A1-A2, AC 230V A1-A3, AC/DC 24V	
USS-15 signalling LED - blue	A1-A2, AC 230V A1-A3, AC/DC 24V	

### USS-01

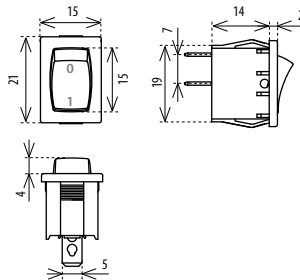

### USS-02, 06, 07, 08, 09

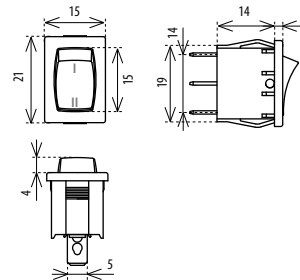

### USS-03, 04, 05

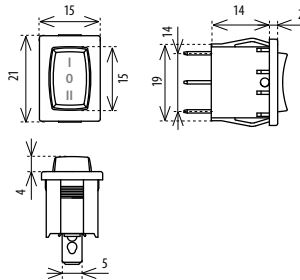

### USS-10, 11, 12, 13, 14, 15

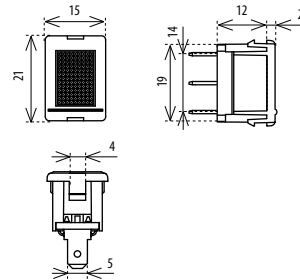

**ELKO EP SLOVAKIA, s.r.o.**

Fraňa Mojtu 18  
949 01 Nitra  
Slovenská republika  
Tel.: +421 37 6586 731  
e-mail: elkoep@elkoep.sk  
www.elkoep.sk

Made in Czech Republic

02-207/2016 Rev.: 3



**USS**
**Ovládacie a signalizačné moduly**

**Charakteristika**

- určené pre spínanie, ovládanie a signalizáciu pomocných a silových obvodov
- USS – "Urob si sám" = do základného modulu je možné "nacvaknúť" rôzne typy spínacích a signalizačných jednotiek
- jednotky sa dodávajú samostatne, jednotlivé konfigurácie si prevádza užívateľ
- 16 typov jednotiek: spínače, prepínače, tlačidlá, presvetlené spínače, rôznofarebné signálky vrátane blikajúcich
- jednotky sú meniteľné i do budúcnosti (napr. pri zmene aplikácie, rozšírení prevádzky...)
- do jedného modulu je možné osadiť až 2 pozície jednotiek (napr. 2x prepínač, 2x signálka - alebo ich kombinácie) = oproti konkurencii úspora miesta v rozvážke
- v prevedení 1-MODUL (90 x 17.6 x 64 mm), upevnenie na DIN lištu
- rozsah pracovných teplôt prístroja -20.. +55 °C
- strmeňové svorky, skrutka M3 kombinovaná hlava, pozidrive 1

**Príklad objednania**

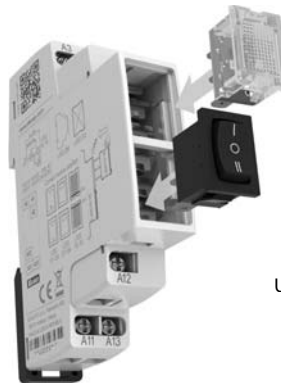
Zostavte si vlastný prístroj USS - jednoduché a inteligentné riešenie!

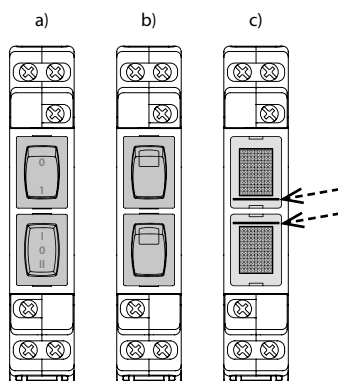
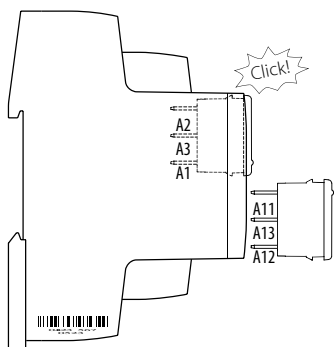

USS-ZM + USS-11 + USS-03

**Spôsob montáže**

**Varovanie**

Prístroj je konštruovaný pre pripojenie do 1-fázovej siete striedavého napätia alebo do obvodu AC/DC 24 V a musí byť inštalovaný v súlade s predpismi a normami platnými v danej krajine. Inštaláciu, pripojenie, nastavenie a obsluhu môže realizovať iba osoba s odpovedajúcou elektrotechnickou kvalifikáciou, ktorá sa dokonale zoznámila s týmto návodom a funkciou prístroja. Pre správnu ochranu prístroja musí byť priradený zodpovedajúci istiaci prvok. Pred začatím inštalácie sa bezpečne uistite, že zariadenie nieje pod napätím a hlavný vypínač je v polohe „VYPNUTÉ“. Neinštalujte prístroj ku zdrojom nadmerného elektromagnetického rušenia. Správnu inštaláciu prístroja zaisťte dokonalú cirkuláciu vzduchu tak, aby pri trvalej prevádzke a vyššej okolitej teplote nebola prekročená maximálna dovolená pracovná teplota prístroja. Pre inštaláciu a nastavenie použite skrutkovač šírky cca 2 mm. Majte na pamäti, že sa jedná o plne elektronický prístroj a podľa toho tak k montáži pristupujte. Bezproblémová funkcia prístroja je tiež závislá na predchádzajúcom spôsobe prepravy, skladovania a zaobchádzania. Pokiaľ objavíte akékoľvek známky poškodenia, deformácie, nefunkčnosti alebo chýbajúci diel, neinštalujte tento prístroj a reklamujte ho u predajcu. Výrobok je možné po ukončení životnosti demontovať, recyklovať, prípadne uložiť na zabezpečenú skládku.

**Obsadenie pozícií**

Pri obsadení len jednej pozície pri module USS-ZM je nutné druhú pozíciu prekryť zášlepkou USS-00.

Pri montáži je nutné úplne docvaknúť ako vypínač tak aj kontrolku do modulu USS-ZM. V prípade nedokonalého spojenia modulov USS-ZM a USS-01-15 hrozí nedostatočné spojenie a následne vznik prechodových odporov.

**Orientácia spínačov prepínačov a kontroliek v moduloch USS-ZM**

Z dôvodu správnej funkčnosti modulov USS je dôležité dodržanie správnej orientácie spínačov, prepínačov a kontroliek.

- Správna orientácia spínačov a prepínačov platí pre typy USS-01-06.
- Správna orientácia presvetlených spínačov USS-07-09.
- Správna orientácia kontroliek USS-10-15. Výstupok je nutné smerovať k stredu.

**Demontáž modulov USS**

Jednotky sú po zložení pevne usadené, ich neodborná alebo neopatrná demontáž môže viesť k ich poškodeniu.

# Jednotky

## USS-ZM

Základný modul (krabíčka so svorkami a kontaktami)

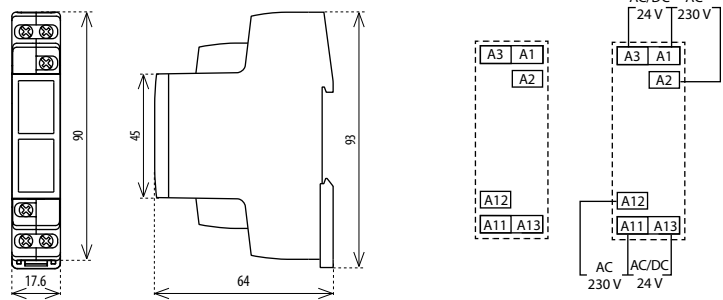

## USS-00 - záslepka

Slúži pre zaspenie neobsadenej pozície jednotky v prednom paneli modulu USS.  
Farba: sivá, RAL7035 (ako krabíčka).

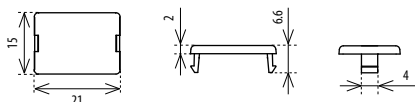

## SPÍNAČE, PREPÍNAČE, TLAČIDLÁ

Majú nízky zdvih a veľkoplošný hmatník. Svojím prevedením a spínacím mechanizmom spĺňajú vysoké nároky na početnosť spínania a kvalitu kontaktov.

Názov	Menovitý prúd / napätie	Zapojenie
USS-01 spínač	6A / 250V AC	
USS-02 spínač	10A / 250V AC	
USS-03 prepínač so strednou polohou	10A / 250V AC	
USS-04 prepínač + tlačidlo so strednou polohou	6A / 250V AC	
USS-05 prepínanie tlačidlo so strednou polohou	6 A / 250V AC	
USS-06/S tlačidlo spínacie	10A / 250V AC	
USS-06/R tlačidlo rozspínacie	10A / 250V AC	

## SPÍNAČE S DÚTNÁVKOU

Zahrňujú v jednej jednotke spínač aj signalizáciu. Signalizácia je riešená dútnavkou v kolíske spínača a to vrátane predradného odporu. Je možné zapojiť ju pre trvalú indikáciu alebo prerušovanú práve kontaktom spínača.  
Farby: červená, zelená, žltá.

Názov	Menovitý prúd / napätie	Zapojenie
USS-07 spínač s dútnavkou - červená	6A / 250V AC	
USS-08 spínač s dútnavkou - zelená	6A / 250V AC	
USS-09 spínač s dútnavkou - žltá	6A / 250V AC	

## SIGNÁLKA TRVALO SVIETIACA A SIGNÁLKA BLIKACIA

Signálku je možné napájať ako napätím AC 230 V, tak aj AC/DC 24 V s minimálnym príkonom.

Červená sig. je dodávaná aj v blikacej verzii - jednotka: 14.

Farby: červená, zelená, žltá, biela, modrá.

Názov	Napájacie napätie	Zapojenie
USS-10 signálna LED - červená	A1-A2, AC 230V A1-A3, AC/DC 24V	
USS-11 signálna LED - zelená	A1-A2, AC 230V A1-A3, AC/DC 24V	
USS-12 signálna LED - žltá	A1-A2, AC 230V A1-A3, AC/DC 24V	
USS-13 signálna LED - biela	A1-A2, AC 230V A1-A3, AC/DC 24V	
USS-14 signálna LED blikacia - červená	A1-A2, AC 230V A1-A3, AC/DC 24V	
USS-15 signálna LED - modrá	A1-A2, AC 230V A1-A3, AC/DC 24V	

## USS-01

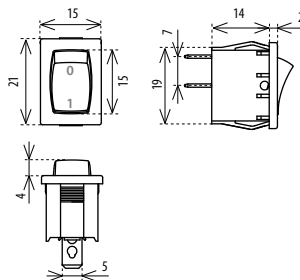

## USS-02, 06, 07, 08, 09

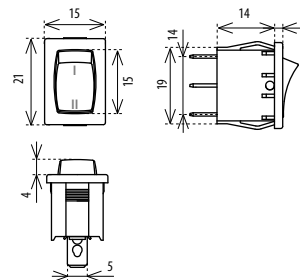

## USS-03, 04, 05

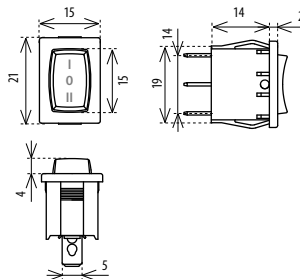

## USS-10, 11, 12, 13, 14, 15

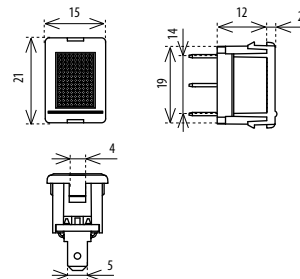

**ELKO EP POLAND Sp. z o.o.**

ul. Motelowa 21  
43-400 Cieszyn  
Polska  
GSM: +48 785 431 024  
e-mail: elko@elkoep.pl  
www.elkoep.pl

Made in Czech Republic

02-207/2016 Rev.: 3

**USS**
**Moduły sterujące i sygnalizujące**

**Charakterystyka**

- przeznaczone do łączenia, sterowania i sygnalizacji obwodów pomocniczych i siłowych
- USS - "Zrób sobie sam" = do podstawowego modułu można "włożyć" różne elementy do łączenia i sygnalizacji
- elementy modułu USS dostarczane są oddzielnie, gdzie pojedyncze konfiguracje wybiera sobie użytkownik
- 16 rodzajów elementów: łączniki, przełączniki, przyciski, podświetlone przyciski, sygnalizacja różnych kolorów włącznie migania
- elementy są wymienne kiedykolwiek (np. przy zmianie aplikacji..)
- do jednego modułu można włożyć aż 2 pozycje elementów (np. 2x przełącznik, 2x sygnalizacja lub ich kombinacja) = w porównaniu do konkurencji oszczędzenie miejsca w szafie rozdzielczej
- wykonanie 1-MODUŁOWE (90 x 17.6 x 64 mm), mocowanie na szynę DIN
- zakres temperatury pracy aparatu -20..+55 °C
- zaciski dla przewodu 2x2.5 mm<sup>2</sup>, śruba M3 kombinowana głowica

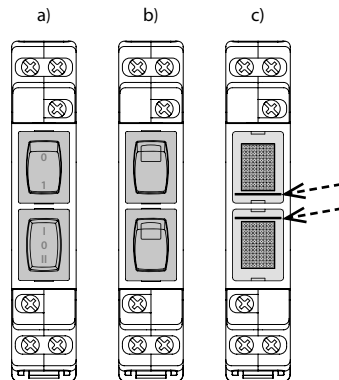
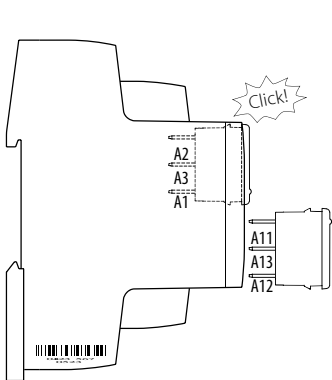
**Montaż**

**Pozycje elementów**

Przy zajmowaniu tylko jednej pozycji w USS-ZM na drugą pozycję wkładamy zaślepkę USS-00.

Podczas montażu potrzebne jest docisnąć element łącznika lub elementu sygnalizacji do modułu USS-ZM. W przypadku nieprawidłowego zainstalowania elementów USS-ZM i USS-01-15 może dojść do błędnego połączenia, na podstawie czego mogą powstawać przejściowe rezystancje.

**Pozycja łączników, przełączników i sygnalizacji w modułach USS-ZM**

Dla zapewnienia prawidłowej funkcji modułów USS potrzebne jest dotrzymać prawidłową pozycję umieszczenia łączników, przełączników i sygnalizacji.

- Prawidłowa pozycja włożenia elementu łączników i przełączników w elementach USS-01-06.
- Prawidłowa pozycja podświetlonych łączników USS-07-09.
- Prawidłowa pozycja sygnalizacji USS-10-15. Wywyższenie potrzebne jest kierować do środka.

**Demontaż elementów USS**

Urządzenia są mocno osadzone po montażu, nieprofesjonalny lub nieostrożny demontaż może doprowadzić do uszkodzenia.

**Przykład zamówienia**

Zbuduj sobie sam aparat USS wg potrzeb - proste i inteligentne rozwiązanie!

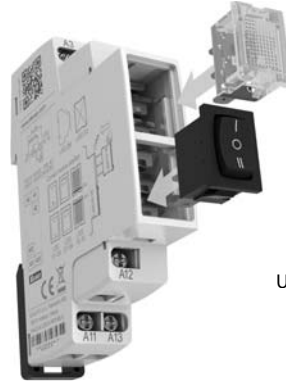

USS-ZM + USS-11 + USS-03

**Ostrzeżenie**

Urządzenie jest przeznaczone dla podłączeń z sieciami 1- fazowymi albo AC/DC 24 V i musi być zainstalowane zgodnie z normami obowiązującymi w danym kraju. Instalacja, podłączenie, ustawienia i serwisowanie powinny być przeprowadzane przez wykwalifikowanego elektryka, który zna funkcjonowanie i parametry techniczne tego urządzenia. Dla właściwej ochrony zaleca się zamontowanie odpowiedniego urządzenia ochronnego na przednim panelu. Przed rozpoczęciem instalacji główny włącznik musi być ustawiony w pozycji „SWITCH OFF” oraz urządzenie musi być wyłączone z prądu. Nie należy instalować urządzenia w pobliżu innych urządzeń wysyłających fale elektromagnetyczne. Dla właściwej instalacji urządzenia potrzebne są odpowiednie warunki dotyczące temperatury otoczenia. Należy użyć śrubokrętu 2 mm dla skonfigurowania parametrów urządzenia. Urządzenie jest w pełni elektroniczne-instalacja powinna zakończyć się sukcesem w wyniku postępowania zgodnie z tą instrukcją obsługi. Bezproblemowość użytkowania urządzenia wynika również z warunków transportu, składowania oraz sposobu obchodzenia się z nim. W przypadku stwierdzenia jakichkolwiek wad bądź usterek, braku elementów lub zniekształcenia prosimy nie instalować urządzenia tylko skontaktować się ze sprzedawcą. Produkt może być po czasie roboczym ponownie przetwarzany.

**USS-ZM**

Podstawowy model zawiera obudowę + zaciski i styki

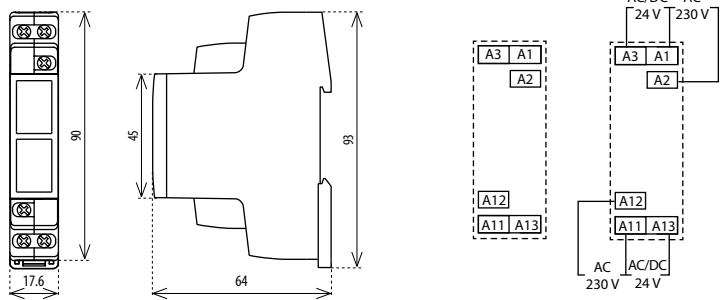

**USS-00 - zaślepka**

Służy do zastąpienia nie wykorzystanej pozycji elementu.

Kolor: szary, RAL7035 (jak obudowa).

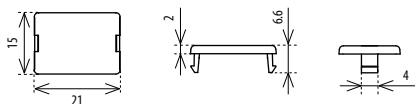

**ŁĄCZNIKI, PRZELĄCZNIKI, PRZYCSKI**

Komfortowa obsługa i wytrzymałość mechaniczna zapewniona wysoką jakością zestyków.

Nazwa	Prąd / napięcie znamionowe	Podłączenie
USS-01 łącznik	6A / 250V AC	
USS-02 przełącznik	10A / 250V AC	
USS-03 przełącznik z pozycją środkową	10A / 250V AC	
USS-04 przycisk + łącznik z pozycją środkową	6A / 250V AC	
USS-05 przełącznik przyciskowy z pozycją środkową	6 A / 250V AC	
USS-06/S przycisk zwierny	10A / 250V AC	
USS-06/R przycisk rozwierny	10A / 250V AC	

**ŁĄCZNIKI Z SYGNALIZACJĄ**

Łącznik i sygnalizacja w jednym elemencie. Sygnalizację można podłączyć na trwałe lub tylko na czas załączenia.

Kolory: czerwona, zielona, żółta.

Nazwa	Prąd / napięcie znamionowe	Podłączenie
USS-07 łącznik z sygnalizacją - czerwona	6A / 250V AC	
USS-08 łącznik z sygnalizacją - zielona	6A / 250V AC	
USS-09 łącznik z sygnalizacją - żółta	6A / 250V AC	

**SYGNALIZACJA TRWAŁE ŚWIECI LUB MIGA**

Zasilanie sygnalizacji jest napięciem AC 230 V lub AC/DC 24 V.

Sygnalizacja kolorem czerwonym występuje także w wersji migającej - element: 14. Kolory: czerwony, zielony, żółty, biały, niebieski.

Nazwa	Napięcie zasilania	Podłączenie
USS-10 sygnalizacja diodą LED - czerwona	A1-A2, AC 230V A1-A3, AC/DC 24V	
USS-11 sygnalizacja diodą LED - zielona	A1-A2, AC 230V A1-A3, AC/DC 24V	
USS-12 sygnalizacja diodą LED - żółta	A1-A2, AC 230V A1-A3, AC/DC 24V	
USS-13 sygnalizacja diodą LED - biała	A1-A2, AC 230V A1-A3, AC/DC 24V	
USS-14 sygnalizacja migającą diodą LED - czerwona	A1-A2, AC 230V A1-A3, AC/DC 24V	
USS-15 sygnalizacja diodą LED - niebieska	A1-A2, AC 230V A1-A3, AC/DC 24V	

**USS-01**

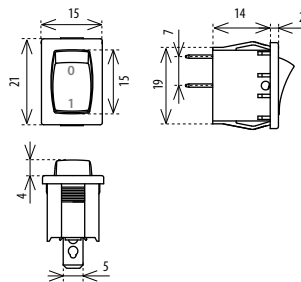

**USS-02, 06, 07, 08, 09**

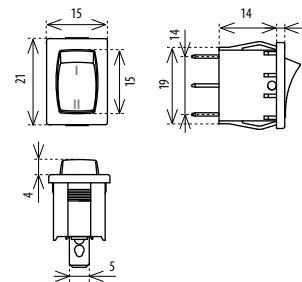

**USS-03, 04, 05**

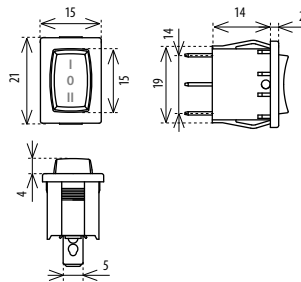

**USS-10, 11, 12, 13, 14, 15**

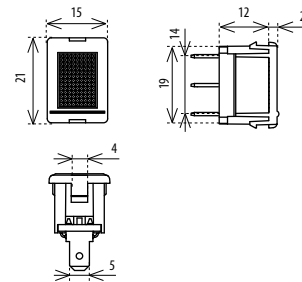



**ELKO EP Hungary Kft.**

Hungária krt. 69  
1143 Budapest  
Magyarország  
Tel.: +36 1 40 30 132  
e-mail: info@elkoep.hu  
www.elkoep.hu

Made in Czech Republic

02-207/2016 Rev.: 3

**USS**
**Vezérlő és jelző modulok**

**Jellemzők**

- segéd- és főáramkörök vezérléséhez és jelzéséhez alkalmas modulrendszer
- USS - „Udéléj si sám” (cseh) = „Csináld magad” = az alapmodulba különböző kapcsoló- és jelzőegységek „pattinthatók” be
- az egyes egységek önálló termékek, az egyedi konfigurációt a felhasználó végzi igényei szerint
- 16 egység típus: kapcsolók, váltókapcsolók, nyomógombok, megvilágított kapcsolók, visszajelzők többféle színben, beleértve a villogó változatot is
- az egységek típusa, elhelyezése utólag is változtatható (pl. az alkalmazás módosítása, üzemmód bővítése, stb.)
- egy modulba legfeljebb 2 egység telepíthető (pl. 2x kapcsoló, 2x jelző és/vagy ezek kombinációja) = helymegtakarítás a kapcsolószekrényben
- 1-MODUL (90 x 17,6 x 64 mm), DIN sínre szerelhető
- a készülék üzemi hőmérsékleti tartománya -20 ... + 55 °C
- kengyeles sorkapcsok, M3-as csavar kombinált fejfel, PZ1 profil

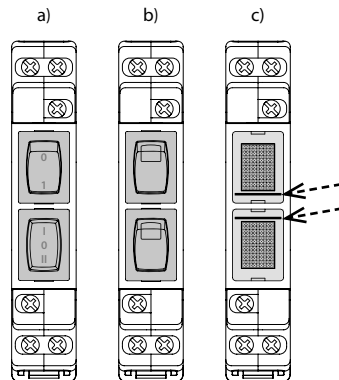
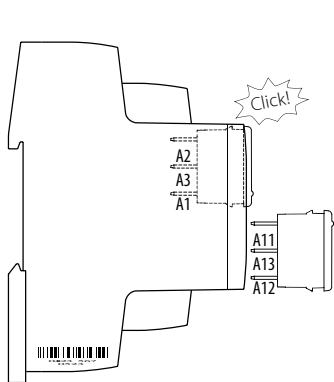
**A modul összeállítása**

**Az egységek elhelyezése a modulban**

Ha az USS-ZM modulban csak egy helyet foglal el, a másik pozícióba egy USS-00 típusú vakfedelelet kell elhelyezni.

A kapcsoló- és jelzőegységeket az USS-ZM modulba teljesen be kell pattintani. Az USS-ZM és az USS-01-15 egységek tökéletesen, nem megfelelő csatlakoztatása átmeneti ellenállást hozhat létre, mely a csatlakozás beégéséhez vezethet.

**A kapcsolók, váltókapcsolók és visszajelzők beépítésének iránya az USS-ZM modulokba**

Az USS modulok megfelelő működésének alapfeltétele a kapcsolók, váltókapcsolók és visszajelzők helyes irányba történő beépítése.

- Az USS-01-06 típusú kapcsolók és váltókapcsolók helyes tájolása.
- Az USS-07-09 jelzőfényes kapcsolók helyes tájolása.
- Az USS-10-15 LED-es visszajelzők helyes tájolása - a kiemelkedéseknek középen kell állniuk.

**Az USS modulok szétszerelése**

Az egységek összeszerelés után szorosan ülnek a foglatban, szakszerűtlen vagy gondatlan szétszerelésük károsodást okozhat.

**Rendelési minta**

Készítse el saját USS modulját - egy egyszerű és intelligens megoldás!

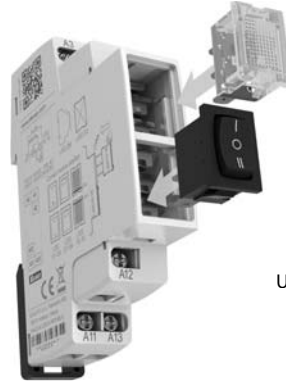

USS-ZM + USS-11 + USS-03

**Figyelem**

Az eszközök 1-fázisú 230 V AC vagy AC/DC 24 V feszültségű hálózathoz történő csatlakoztatásra készültek, melyeket az adott országban érvényes előírásoknak és szabványoknak megfelelően kell felszerelni. A szerelést, a csatlakoztatást, a beállítást és a beüzemelést csak megfelelően képzett szakember végezheti, aki át tanulmányozta az útmutatót és tisztában van a készülék működésével. A készülék védelméhez az előírásoknak megfelelő biztonsági elemeket kell felszerelni. A telepítés megkezdése előtt győződjön meg arról, hogy az eszköz nincs bekapcsolva, - a főkapcsolónak „KI” (kikapcsolt) állásban kell lennie. Ne telepítse az eszközöket túlzott elektromágneses zavarforrások közelébe. A hosszútávú zavartalan működés érdekében jól átgondolt telepítéssel biztosítani kell a megfelelő légáramlást, hogy az eszköz üzemi hőmérséklete magasabb környezeti hőmérséklet esetén se emelkedjen az eszközre megadott maximum fölé. A telepítéshez és beállításához használjon kb. 2 mm széles csavarhúzó. Ne feledje, hogy ezek az eszközök teljesen elektronikusak, - a telepítésnél ezt vegye figyelembe. A készülék hibamentes működése függ a szállítástól, a tárolástól és a kezeléstől is. Ha bármilyen sérülésre, hibás működésre utaló jeleket észlel vagy hiányzik alkatrész, kérjük ne helyezze üzembe az eszközt, hanem jellezze ezt az eladónál. A terméket élettartama leteltével elektronikus hulladékként kell kezelni.

## Egységek

### USS-ZM

Alapmodul (ház a csatlakozókkal)

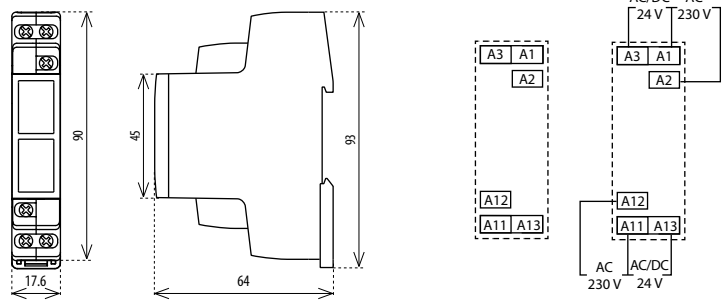

### USS-00 - Vakfedél

Az USS alapmodul nem használt moduljainak a kitöltésére szolgál.  
Színe: szürke (RAL7035) mint az alapmodul.

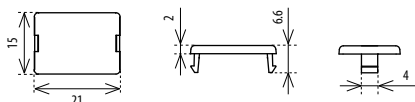

### KAPCSOLÓK, NYOMÓGOMBOK

Nagy kapcsoló felület, biztos kapcsolás. A jó minőségű csatlakozó felületeknek köszönhetően a kapcsolók élettartama rendkívül magas.

Név	Névleges áram / feszültség	Bekötés
USS-01 Kapcsoló	6A / 250V AC	
USS-02 Váltókapcsoló	10A / 250V AC	
USS-03 Kapcsoló középállással	10A / 250V AC	
USS-04 Kapcsoló + nyomógomb középállással	6A / 250V AC	
USS-05 Nyomógomb középállással	6 A / 250V AC	
USS-06/S NO nyomógomb	10A / 250V AC	
USS-06/R NC nyomógomb	10A / 250V AC	

### JELZŐFÉNYES KAPCSOLÓK

- kapcsoló és jelzőfény egy modulban. Beköthető folyamatos világítással, vagy kapcsolt állapottól függő világítással.  
Színek: piros, zöld, sárga.

Név	Névleges áram / feszültség	Bekötés
USS-07 Jelzőfényes kapcsoló - piros	6A / 250V AC	
USS-08 Jelzőfényes kapcsoló - zöld	6A / 250V AC	
USS-09 Jelzőfényes kapcsoló - sárga	6A / 250V AC	

### JELZŐLÁMPÁK

A jelzőlámpák AC 230 V-ról, vagy AC/DC 24 V-ról is működtethetők.

Piros színű villogó kivételben is rendelhető (14. egység).

Színek: piros, zöld, sárga, fehér, kék.

Név	Tápfeszültség	Bekötés
USS-10 Jelzőfény LED - piros	A1-A2, AC 230V A1-A3, AC/DC 24V	
USS-11 Jelzőfény LED - zöld	A1-A2, AC 230V A1-A3, AC/DC 24V	
USS-12 Jelzőfény LED - sárga	A1-A2, AC 230V A1-A3, AC/DC 24V	
USS-13 Jelzőfény LED - fehér	A1-A2, AC 230V A1-A3, AC/DC 24V	
USS-14 Jelzőfény LED villogó - piros	A1-A2, AC 230V A1-A3, AC/DC 24V	
USS-15 Jelzőfény LED - kék	A1-A2, AC 230V A1-A3, AC/DC 24V	

### USS-01

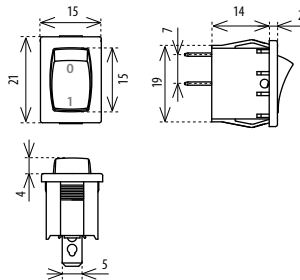

### USS-02, 06, 07, 08, 09

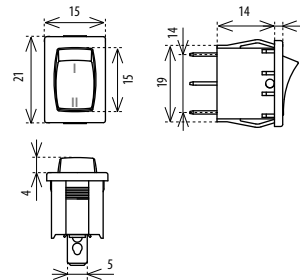

### USS-03, 04, 05

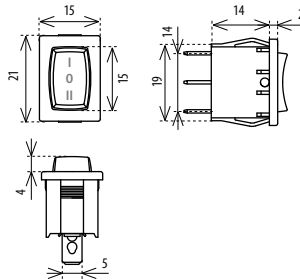

### USS-10, 11, 12, 13, 14, 15

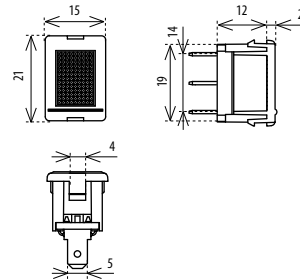



## USS

### Module de control și semnalizare



#### Caracteristici

- Pentru comutare, control și semnalizare prin circuite auxiliare și de putere
- USS - "Do It Yourself" = este posibilă încorporarea a mai multe tipuri de comutatoare și unități de semnalizare în modulul de bază
- Unitățile sunt livrate individual, configurările fiind executate de utilizator
- 16 tipuri de unități: comutatoare, butoane, comutatoare iluminate, lumini de semnalizare în culori diferite incluzând lumini intermitente, etc
- Unitățile sunt înlocuibile (spre exemplu când o aplicație este modificată, extinsă, etc...)
- Posibilitatea plasării de până la 2 lumini într-un modul (spre exemplu 2x comutatoare, 2x lumini de semnalizare sau combinații între ele) = duce la economisirea de spațiu în tabloul electric
- 1-MODUL (90 x 17.6 x 64 mm), Montabil pe șină DIN
- Temperatura de operare -20.. +55 °C
- Terminale clemă, șuruburi M3 cu cap combinat, șurubelniță pozidrive No.1

#### Modul de montare

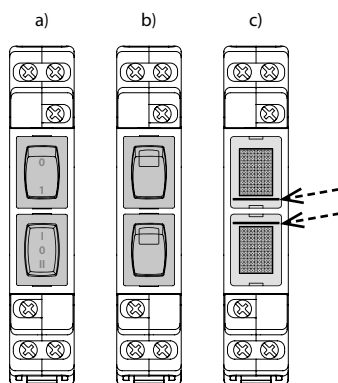
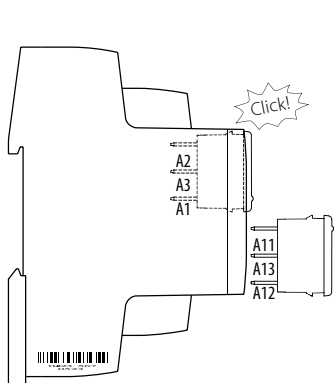

#### Ocuparea pozițiilor

Prin ocuparea numai a unei poziții la modulul USS-ZM este necesară acoperirea poziției a doua cu blind USS-00.

La montare atât intrerupătorul cât și kontrolerul trebuie apăsat bine în modulul USS-ZM. În cazul unui contact slab al modulelor USS-ZM și USS-01-15 există pericolul unui contact imperfect și apariția rezistențe de trecere mari între acestea.

#### Orientarea contactoarelor, comutatoarelor și controalelor în mudulele USS-ZM

Pentru funcționarea corectă a modulului USS este importantă menținerea unei corecte orientări a contactoarelor, comutatoarelor și controalelor.

- Orientare corectă a contactoarelor și comutatoarelor valabil pentru tipul USS-01-06.
- Orientarea corectă a contactoarelor deschise USS-07-09.
- Orientarea corectă kontrolere USS-10-15. Leșirea trebuie orientată spre mijloc.

#### Demontarea modulului

Unitățile sunt asamblate ferm după asamblare, iar demontarea neprofesională sau nepăsătoare poate duce la avarii.

#### Exemplu de comandă

Puteți face propriul terminal USS - soluție ușoară și inteligentă!

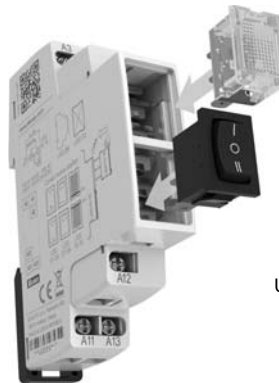

USS-ZM + USS-11 + USS-03

#### Avertizare

Dispozitivul este constituit pentru racordare la rețea de tensiune monofazată AC/DC 24 V și trebuie instalat conform instrucțiunilor și a normelor valabile în țara respectivă. Instalarea, racordarea, exploatarea o poate face doar persoana cu calificare electrotehnică, care a luat la cunoștință modul de utilizare și cunoaște funcțiile dispozitivului. Pentru protecția corespunzătoare a dispozitivului trebuie instalat elementul de siguranță corespunzător. Înainte de montarea dispozitivului vă asigurați că instalația nu este sub tensiune și întrerupătorul principal este în poziția „DECONNECTAT” Nu instalați dispozitivul la instalații cu perturbări electromagnetice mari. La instalarea corectă a dispozitivului asigurați o circulație ideală a aerului astfel încât, la o funcționare îndelungată și o temperatură a mediului ambiant mai ridicată să nu se depășească temperatura maximă de lucru a dispozitivului. Pentru instalare folosiți șurubelnița de 2 mm. Aveți în vedere că este vorba de un dispozitiv electronic și la montarea acestuia procedați ca atare. Funcționarea fără probleme a dispozitivului depinde și de modul în care a fost transportat, depozitat. Dacă descoperiți existența unei deteriorări, deformări, nefuncționarea sau lipsa unor părți componente, nu instalați acest dispozitiv și reclamați-l la vânzător. Dispozitivul poate fi demontat după expirarea perioadei de exploatare, reciclat și după caz depozitat în siguranță.

## Unități

### USS-ZM

Modulul de bază (carcasă cu terminale și contacte)

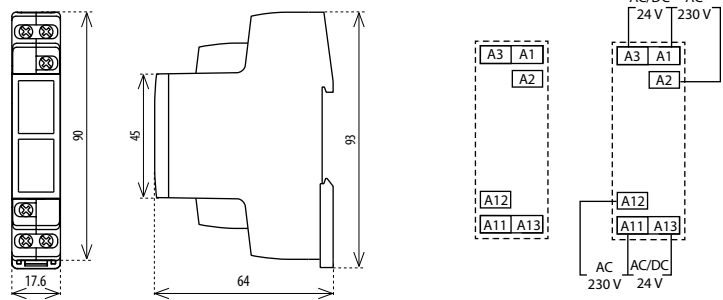

### USS-00 - Flanșă oarbă (capac opac)

Pentru a umple o poziție goală a unei unități din modulul USS.

Colorare: gris, RAL7035 (ca și carcasa).

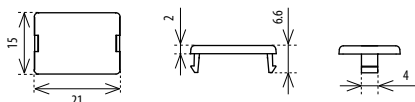

### COMUTATOARE ȘI BUTOANE

Dimensiuni mici și suprafața de apăsare mare. Datorită design-ului și mecanismului de comutare îndeplinesc un număr mare de comutări, cu contacte de calitate.

Nume	Intensitatea / tensiunea	Conexiune
USS-01 Comutator	6A / 250V AC	
USS-02 Comutator de alternare	10A / 250V AC	
USS-03 Comutator cu poziție centrală	10A / 250V AC	
USS-04 Comutator + buton cu poziție centrală	6A / 250V AC	
USS-05 Buton comutator cu poziție centrală	6 A / 250V AC	
USS-06/S NO switch	10A / 250V AC	
USS-06/R NC switch	10A / 250V AC	

### COMUTATOARE CU LAMPĂ GLIMM

Comutare și semnalizare într-o singură unitate. Semnalizarea se face printr-o lampă încorporată cu rezistență inclusă. Este posibilă instalarea pentru indicare permanentă sau pentru intermedierea comutării.

Colori: roșu, verde, galben.

Nume	Intensitatea / tensiunea	Conexiune
USS-07 Comutator cu lampă glimm - roșu	6A / 250V AC	
USS-08 Comutator cu lampă glimm - verde	6A / 250V AC	
USS-09 Comutator cu lampă glimm - galben	6A / 250V AC	

### LUMINI DE SEMNALIZARE

Tensiuni de alimentare a luminii de semnalizare AC 230 V, și AC/DC 24 V cu intrare minimală.

Culoarea verde de semnalizare este livrată și cu lumină intermitentă. Unitatea: 14.

Colori: roșu, verde, galben, alb, albastru.

Nume	Tensiunea de alimentare	Conexiune
USS-10 LED de semnalizare - roșu	A1-A2, AC 230V A1-A3, AC/DC 24V	
USS-11 LED de semnalizare - verde	A1-A2, AC 230V A1-A3, AC/DC 24V	
USS-12 LED de semnalizare - galben	A1-A2, AC 230V A1-A3, AC/DC 24V	
USS-13 LED de semnalizare - alb	A1-A2, AC 230V A1-A3, AC/DC 24V	
USS-14 LED de semnalizare intermitent - roșu	A1-A2, AC 230V A1-A3, AC/DC 24V	
USS-15 LED de semnalizare - albastru	A1-A2, AC 230V A1-A3, AC/DC 24V	

### USS-01

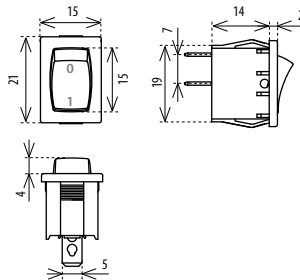

### USS-02, 06, 07, 08, 09

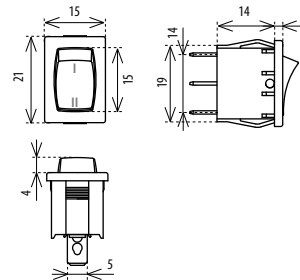

### USS-03, 04, 05

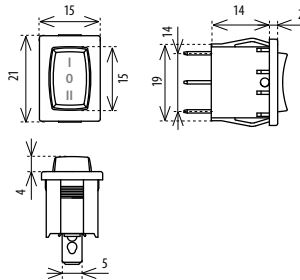

### USS-10, 11, 12, 13, 14, 15

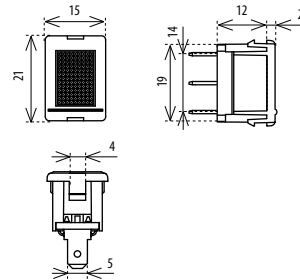



## USS

### Управляющие и сигнальные модули



#### Характеристика

- предназначены для коммутации, управления и сигнализации вспомогательных и силовых цепей
- USS - аббревиатура с чешского языка "Собери сам" = на базовый модуль можно "нащёлкать" разные типы выключателей и сигнальных элементов
- компоненты поставляются самостоятельно, отдельные конфигурации реализуются пользователем
- 16 типов элементов: выключатели, переключатели, кнопки, просвечивающиеся выключатели, разноцветные сигнальные лампы, включая мигающие
- компоненты являются заменяемыми и в будущем (напр. изменение цели использования) в один модуль можно включить до 2 шт. переключателей = экономия места в распределительном щите
- в исполнении 1-МОДУЛЬ (90 x 17.6 x 64 mm), крепление на DIN рейку
- диапазон рабочих температур -20...+55 °C
- хомутные клеммы, шуруп М3 с комбинированной головкой, позиция 1

#### Способы монтажа



##### Размещение на позициях

Если занята только одна позиция в модуле USS-ZM, вторую необходимо закрыть заглушкой USS-00.

При монтаже необходимо полностью насадить выключатель, светодиод на основной модуль USS-ZM. В случае недостаточного соединения модуля USS-ZM и USS-01-15 возможны нарушение работы изделия и возникновение переходного сопротивления.

##### Ориентация выключателей, переключателей и светодиодов в модулях USS-ZM

Для правильного функционирования модуля USS необходимо соблюдение правильной ориентации (расположения) выключателей, переключателей и светодиодов.

- Правильное расположение выключателей и переключателей для типов USS-01-06.
- Правильное расположение светящихся выключателей USS-07-09.
- Правильное расположение светодиодов USS-10-15. Рельефный выступ должен располагаться внутри, к середине.

##### Демонтирование модуля

После сборки устройство надежно фиксируется, непрофессиональный или небрежный демонтаж может привести к его повреждению.

#### Пример заказа

Соберите свой собственный USS - простое и рациональное решение!



USS-ZM + USS-11 + USS-03

#### Внимание

Устройство предназначено для подключения к 1-фазной сети или AC/DC 24 V, должно быть установлено в соответствии с указаниями и нормами, действующими в стране использования. Монтаж изделия должен быть произведен с учетом инструкций и нормативов данной страны. Монтаж, подключение, настройку и обслуживание может проводить специалист с соответствующей электротехнической квалификацией, который пристально изучил эту инструкцию применения и функции изделия. Автомат оснащен защитой от перегрузок и посторонних импульсов в подключенной цепи. Для правильного функционирования этих охранных устройств дополнительно необходима охрана более высокого уровня (А, В, С) и нормативно обеспеченная защита от помех коммутирующих устройств (контакты, моторы, индуктивные нагрузки и т.п.). Перед монтажом необходимо проверить не находится ли устанавливаемое оборудование под напряжением, а основной выключатель должен находиться в положении "Выкл." Не устанавливайте реле возле устройств с электромагнитным излучением. Для правильной работы изделие необходимо обеспечить нормальной циркуляцией воздуха таким образом, чтобы при его длительной эксплуатации и повышении внешней температуры не была превышена допустимая рабочая температура. При установке и настройке изделия используйте отвертку шириной до 2 мм. к его монтажу и настройкам приступайте соответственно. Монтаж должен производиться, учитывая, что речь идет о полностью электронном устройстве. Нормальное функционирование изделия также зависит от способа транспортировки, складирования и обращения с изделием. Если обнаружите признаки повреждения, деформации, неисправности или отсутствующую деталь - не устанавливайте это изделие, а пошлите на рекламацию продавцу. С изделием по окончании его срока использования необходимо поступать как с электронными отходами.

## Компоненты

### USS-ZM

Базовый модуль (корпус с клеммами и контактами)

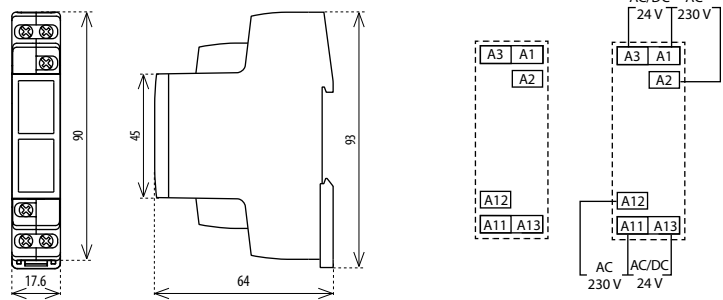

### USS-00 - Заглушка

Предназначена для закрытия незанятой компонентом позиции на передней панели модуля USS. Цвета: серый, RAL7035 (как корпус).

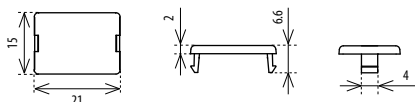

### ВКЛЮЧАТЕЛИ, ПЕРЕКЛЮЧАТЕЛИ, КНОПКИ

Имеют низкий подъём и большую площадь грифа. Своим исполнением и переключающим механизмом соответствуют высоким требованиям к количеству включений и качеству контактов.

Название	Номиналь.ток / напряжение	Подключение
USS-01 Выключатель	6A / 250V AC	
USS-02 Переключатель	10A / 250V AC	
USS-03 Переключатель со средним положением	10A / 250V AC	
USS-04 Выключатель + кнопка со средним положением	6A / 250V AC	
USS-05 Переключающая кнопка со средним положением	6 A / 250V AC	
USS-06/S Кнопка замыкающая	10A / 250V AC	
USS-06/R Кнопка размыкающая	10A / 250V AC	

### ВЫКЛЮЧАТЕЛИ С ЛАМПОЧКОЙ ТЛЕЮЩЕГО РАЗРЯДА

Объединяют в одном компоненте выключатель и сигналку. Сигнализация осуществляется лампой тлеющего разряда с дополнит. сопротивлением в тумблере выключателя. Её можно подключить для постоянной индикации или для прерываемой контактом выключателя. Цвета: красный, зелёный, жёлтый, синий.

Название	Номиналь.ток / напряжение	Подключение
USS-07 Выключатель с лампочкой тлеющего разряда (красной)	6A / 250V AC	
USS-08 Выключатель с лампочкой тлеющего разряда (зелёной)	6A / 250V AC	
USS-09 Выключатель с лампочкой тлеющего разряда (жёлтой)	6A / 250V AC	

### СИГНАЛКА ПОСТОЯННО СВЕТАЩАЯСЯ И МИГАЮЩАЯ СИГНАЛКА

Питание сигналки может быть как из источника AC 230 V, так и AC/DC 24 V с минимальной мощностью.

Красная сигналка поставляется и в мигающем исполнении.

Цвета: красный, зелёный, жёлтый, белый, синий.

Название	Напряжение питания	Подключение
USS-10 Сигнальный светодиод - красный	A1-A2, AC 230V A1-A3, AC/DC 24V	
USS-11 Сигнальный светодиод - зелёный	A1-A2, AC 230V A1-A3, AC/DC 24V	
USS-12 Сигнальный светодиод - жёлтый	A1-A2, AC 230V A1-A3, AC/DC 24V	
USS-13 Сигнальный светодиод - белый	A1-A2, AC 230V A1-A3, AC/DC 24V	
USS-14 Сигнальный мигающий светодиод - красный	A1-A2, AC 230V A1-A3, AC/DC 24V	
USS-15 Сигнальный светодиод - синий	A1-A2, AC 230V A1-A3, AC/DC 24V	

### USS-01

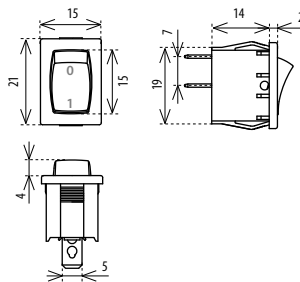

### USS-02, 06, 07, 08, 09

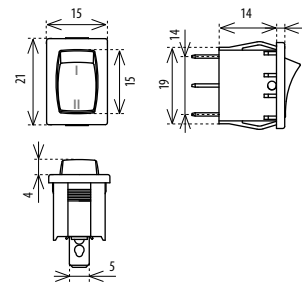

### USS-03, 04, 05

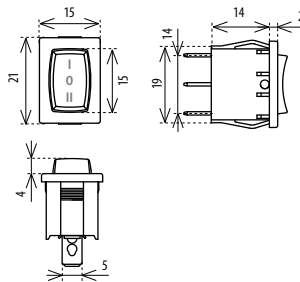

### USS-10, 11, 12, 13, 14, 15

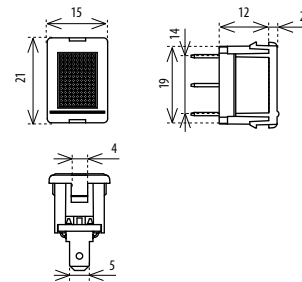

**ELKO EP Germany GmbH**

Minoritenstr. 7  
50667 Köln  
Deutschland  
Tel: +49 (0) 221 222 837 80  
E-mail: elko@elkoep.de  
www.elkoep.de

Made in Czech Republic

02-207/2016 Rev.: 3

**USS**
**Steuer-und Signalmodule**

**Eigenschaften**

- bestimmt für Schaltung, Steuerung und Signalisation von Hilfs- und Kraftstromkreisen
- USS - "Bau es selbst" = in das Grundmodul können Sie verschiedene Arten von Schaltern und Signalbausteinen „einklicken“.
- die Bausteine werden einzeln geliefert, Konfiguration erfolgt durch Benutzer
- 16 Bausteine: Schalter, Drücktaster, Leuchtschalter, verschiedenfarbige Meldeleuchten
- Bausteine sind austauschbar (z. B. wenn sich die Anwendung ändert, erweitert,...)
- man kann bis zu 2 Bausteine in ein Modul integrieren (z. B. 2x Schalter, 2x Meldeleuchte oder Kombinationen) = der Vorteil gegenüber der Konkurrenz ist die Platzersparnis im Verteiler
- 1 TE (90 x 17.6 x 64 mm), Befestigung auf DIN Schiene
- Arbeitstemperatur -20..+55°C
- Klemmbügel, Schrauben M3 Drehkopf, Pozidrive Nr. 1

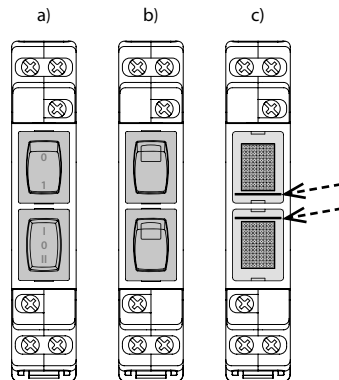
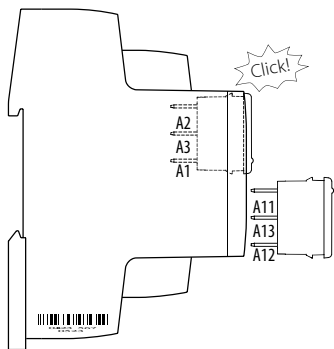
**Montageweise**

**Positionenbesetzung**

Bei der Besetzung nur einer Position beim Modul USS-ZM ist es nötig die zweite Position mit dem Blindverschluß USS-00 zu überdecken.

Bei der Montage ist es nötig sowohl den Ausschalter, als auch die Kontrollleuchte ins Modul USS-ZM voll einzuschnappen. Im Falle der unvollkommenen Verbindung der Module USS-ZM und USS-01-15 droht unzureichende Verbindung und anschliessend Entstehung der Übergangswiderstände.

**Orientierung der Schalter, Umschalter und der Kontrollleuchten in den Modulen USS-ZM**

Muss man richtige Orientierung einhalten.

- Richtige Orientierung Schaltern und Wechselschaltern USS-01-06.
- Richtige Orientierung Schaltern mit Glühlampe USS-07-09.
- Richtige Orientierung LEDs USS-10 -15. Der Höcker muss zum Mittel gehen.

Die Einheiten sitzen nach der Montage fest und eine unprofessionelle oder unachtsame Demontage kann zu Beschädigungen führen.

**Bestellbeispiel**

Gestalten Sie ihr eigenes USS Gerät - simple und intelligente Ausführung!

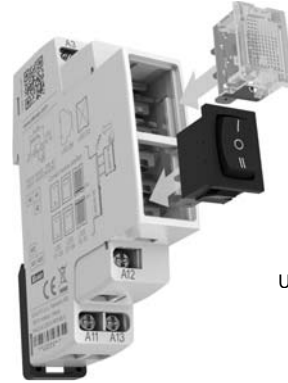

USS-ZM + USS-11 + USS-03

**Achtung**

Das Gerät ist bestimmt für 1-Phasen Netzen AC/DC 12-240 V und bei Installation sind die einschlägigen landestypischen Vorschriften zu beachten. Installation, Anschluss muss auf Grund der Daten durchgeführt sein, die in dieser Anleitung angegeben sind. Für Schutz des Gerätes muß eine entsprechende Sicherung vorgestellt werden. Vor Installation beachten Sie ob die Anlage nicht unter Spannung liegt und ob der Hauptschalter im Stand „Ausschalten“ ist. Das Gerät zur Hochquelle der elektromagnetischer Störung nicht gestellt. Es ist benötigt mit die richtige Installation eine gute Luftumlauf gewährleisten, damit die maximale Umgebungstemperatur bei ständigem Betrieb nicht überschritten wäre. Für Installation ist der Schraubendreher cca 2 mm Breite geeignet. Es handelt sich um voll elektronisches Erzeugnis, was soll bei Manipulation und Installation berücksichtigen werden. Problemlose Funktion ist abhängig auch am vorangehendem Transport, Lagerung und Manipulation. Falls Sie einige off ensichtliche Mängel (sowie Deformation usw.) entdecken, installieren Sie solches Gerät nicht mehr und reklamieren beim Verkäufer. Dieses Erzeugnis ist möglich nach Abschluß der Lebensdauer demontieren, rezyklieren bzw. in einem entsprechenden Müllablageplatz lagern.

# Bausteine

## USS-ZM

Basismodul (Gehäuse mit Klemmen und Kontakten).

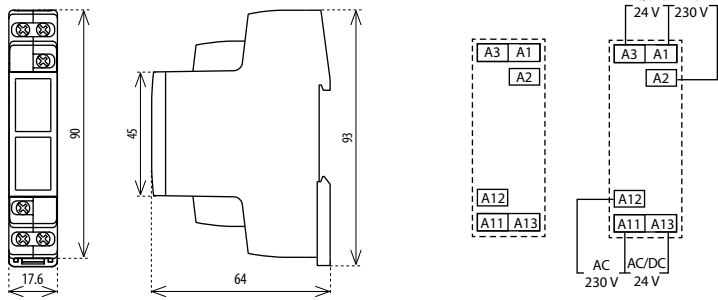

## USS-00 - Blindflansch

Zur Verblendung einer unbesetzten Position des USS-Modul. Farbe: grau, RAL7035 (wie Gehäuse).

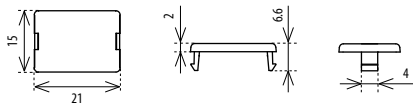

## SCHALTER, TASTER...

Haben kurzen Hub und sind sehr großflächig. Mit dieser Ausführung und diesem Schaltmechanismus erfüllen sie hohe Anforderungen bzgl. Schalthäufigkeit und Kontaktqualität.

Name	Nennstrom / -spannung	Schaltbild
USS-01 Schalter	6A / 250V AC	
USS-02 Wechselschalter	10A / 250V AC	
USS-03 Wechselschalter mit Mittelstellung	10A / 250V AC	
USS-04 Schalter + Taster mit Mittelstellung	6A / 250V AC	
USS-05 Wechseltaster mit Mittelstellung	6 A / 250V AC	
USS-06/S NO Taster	10A / 250V AC	
USS-06/R NC Taster	10A / 250V AC	

## SCHALTER MIT GLIMMLAMPE

Schalter und Signalisation in einer Einheit. Die Signalisation erfolgt durch eine Glimmlampe im Wippschalter, inklusive Vorstandswiderstand. Man kann die Glimmlampe entweder so einstellen, dass sie immer leuchtet oder dass sie als Kontrollleuchte fungiert. Farben: rot, grün, gelb.

Name	Nennstrom / -spannung	Schaltbild
USS-07 Schalter mit Glimmlampe - rot	6A / 250V AC	
USS-08 Schalter mit Glimmlampe - grün	6A / 250V AC	
USS-09 Schalter mit Glimmlampe - gelb	6A / 250V AC	

## MELDELEUCHE

Die rote Meldeleuchte gibt es auch als blinkende Version - Einheit: 14.

Farben: rot, grün, gelb, weiß, blau.

Versorgungsspannung der Meldeleuchte: AC 230 V und AC/DC 24 V.

Name	Versorgungsspannung	Schaltbild
USS-10 Signal LED - rot	A1-A2, AC 230V A1-A3, AC/DC 24V	
USS-11 Signal LED - grün	A1-A2, AC 230V A1-A3, AC/DC 24V	
USS-12 Signal LED - gelb	A1-A2, AC 230V A1-A3, AC/DC 24V	
USS-13 Signal LED - weiß	A1-A2, AC 230V A1-A3, AC/DC 24V	
USS-14 Signal LED blinkend - rot	A1-A2, AC 230V A1-A3, AC/DC 24V	
USS-15 Signal LED - blau	A1-A2, AC 230V A1-A3, AC/DC 24V	

## USS-01

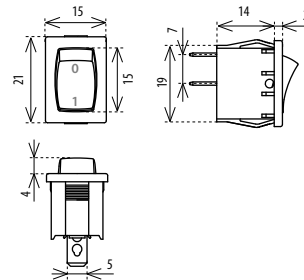

## USS-02, 06, 07, 08, 09

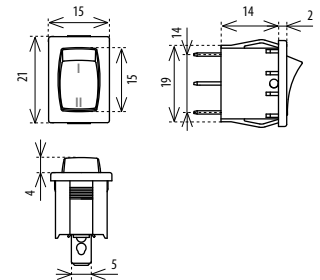

## USS-03, 04, 05

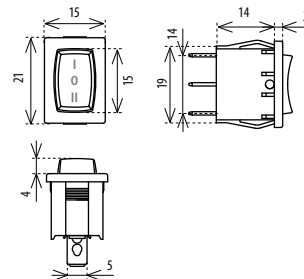

## USS-10, 11, 12, 13, 14, 15

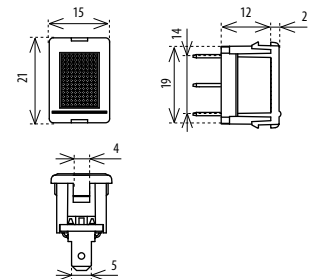



**ELKO EP ESPAÑA S.L.**

C/ Josep Martinez 15a, bj  
07007 Palma de Mallorca  
España  
Tel.: +34 971 751 425  
e-mail: info@elkoep.es  
www.elkoep.es

Made in Czech Republic

02-207/2016 Rev.: 3

**USS**
**Módulos de control y señalización**

**Característica**

- para la conmutación, control y señalización de circuitos de potencia y auxiliar
- USS - "Hazlo tu" = al módulo básico se pueden "montar" unidades de diferentes tipos de conmutación y señalización
- Las unidades se suministran por separado y el montaje lo realiza el mismo usuario
- 16 tipos de unidades: interruptores, conmutadores, pulsadores, señalizadores de múltiples colores incluso parpadeantes
- unidades son reemplazables (cambio de funciones, ampliación..)
- en 1 módulo se pueden montar hasta 2 unds (por ejemplo 2x interruptor, 2x señalización o una combinación de los mismos) = ahorro de espacio en el cuadro eléctrico
- versión 1-MÓDULO (90 x 17.6 x 64 mm), montaje a carril DIN
- rango de temperatura de funcionamiento del dispositivo -20..+55 °C
- terminales de abrazadera, tornillo M3 cabeza combinada

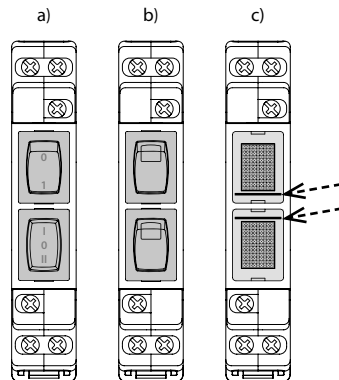
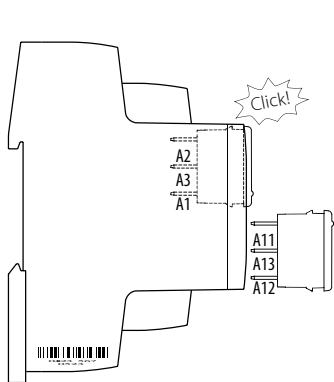
**Modo de montaje**

**Ocupación de posiciones**

Con ocupación de sólo una posición, es necesario cerrar la segunda posición con tapa. Con conexión no perfecta hay riesgos de formación de las resistencias.

**Orientación correcta de interruptores, conmutadores y señalización**

Para garantizar el correcto funcionamiento de los módulos de USS es importante respetar la correcta orientación de los interruptores, conmutadores y señalización.

- Orientación correcta de interruptores y conmutadores para módulos USS-01-06.
- Orientación correcta de interruptores retro iluminados para módulos USS-07-09.
- Orientación correcta de señalización para módulos USS-10-15. Protrusión debe ser montado en la dirección hasta centro.

**Desmontaje de módulos USS**

Las unidades después del montaje se asientan firmemente y el desmontaje o descuidado no profesional puede provocar daños.

**Ejemplo de pedido**

Monte su propio dispositivo de USS - solución simple e inteligente!

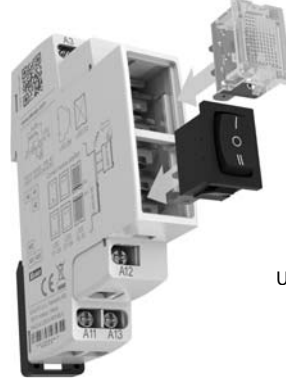

USS-ZM + USS-11 + USS-03

**Advertencia**

El dispositivo está diseñado para su conexión a la red de 1-fase de tensión alterna 230 V o AC/DC 24 V y debe ser instalado de acuerdo con los reglamentos y normas vigentes en el país. Instalación, conexión y configuración sólo pueden ser realizadas por un electricista cualificado que esté familiarizado con estas instrucciones y funciones. Este dispositivo contiene protección contra picos de sobretensión y pulsos de disturbación. Para un correcto funcionamiento de estas protecciones deben ser antes instaladas protecciones adecuadas de grados superiores (A, B, C) y según normas instalado la protección de los dispositivos controlados (contactores, motores, carga inductiva, etc). Antes de comenzar la instalación, asegúrese de que el dispositivo no está bajo la tensión y el interruptor general está en la posición „OFF”. No instale el dispositivo a fuentes de interferencia electromagnética excesiva. Con la instalación correcta, asegure una buena circulación de aire para que la operación continua y una mayor temperatura ambiental no supera la temperatura máxima de funcionamiento admisible. Para instalar y ajustar se requiere destornillador de anchura de unos 2 mm. En la instalación tenga en cuenta que este es un instrumento completamente electrónico. Funcionamiento incorrecto también depende de transporte, almacenamiento y manipulación. Si usted nota cualquier daño, deformación, mal funcionamiento o la parte faltante, no instale este dispositivo y reclámalo al vendedor. El producto debe ser manejado al final de la vida como los residuos electrónicos.

## Unidades

### USS-ZM

módulo básico (caja con terminales y contactos).

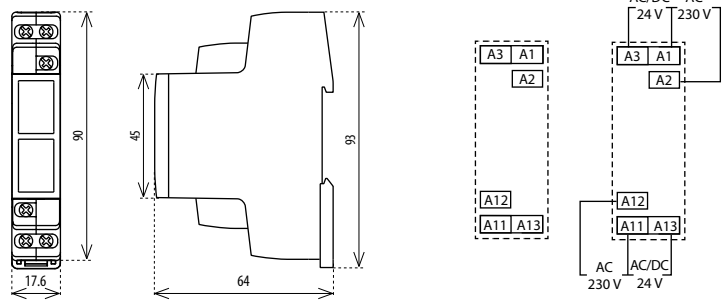

### USS-00 - tapa

Sirve para cerrar la posición disponible de la unidad en el panel frontal del módulo USS.  
Color: gris, RAL7035 (como caja).

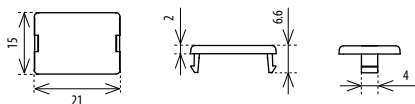

### INTERRUPTORES, CONMUTADORES, PULSADORES

tienen movimiento bajo y un amplio diapasón. Mediante su diseño de un mecanismo de conmutación y la calidad de los contactos satisface altas exigencias a la frecuencia múltiple de conmutación.

Nombre	Corriente y tensión nominal	Conexión
USS-01 interruptor	6A / 250V AC	
USS-02 conmutador	10A / 250V AC	
USS-03 conmutador con posición „0“	10A / 250V AC	
USS-04 conmutador + pulsador con posición „0“	6A / 250V AC	
USS-05 pulsador conmutador con posición „0“	6 A / 250V AC	
USS-06/S pulsador de conexión	10A / 250V AC	
USS-06/R pulsador de desconexión	10A / 250V AC	

### INTERRUPTOR CON SEÑALIZACIÓN

Incluye interruptor y la señalización. Piloto se resuelve incluyendo brillo y resistencia en serie. Indicación permanente o intermitente mediante contacto del interruptor.  
Colores: rojo, verde, amarillo.

Nombre	Corriente y tensión nominal	Conexión
USS-07 interruptor con señalización - rojo	6A / 250V AC	
USS-08 interruptor con señalización - verde	6A / 250V AC	
USS-09 interruptor con señalización - amarillo	6A / 250V AC	

### EL SEÑALIZADOR ILUMINADO O PARPADEANTE

Puede ser alimentado por corriente alterna de 230 V y AC/DC 24 V con un consumo mínimo.

Señalizador rojo se suministra también en versión de parpadeo - unidad 14.

Colores: rojo, verde, amarillo, blanco, azul.

Nombre	Tensión de alimentación	Conexión
USS-10 señalizador LED - rojo	A1-A2, AC 230V A1-A3, AC/DC 24V	
USS-11 señalizador LED - verde	A1-A2, AC 230V A1-A3, AC/DC 24V	
USS-12 señalizador LED - amarillo	A1-A2, AC 230V A1-A3, AC/DC 24V	
USS-13 señalizador LED - blanco	A1-A2, AC 230V A1-A3, AC/DC 24V	
USS-14 señalizador LED parpadeante - rojo	A1-A2, AC 230V A1-A3, AC/DC 24V	
USS-15 señalizador LED - azul	A1-A2, AC 230V A1-A3, AC/DC 24V	

### USS-01

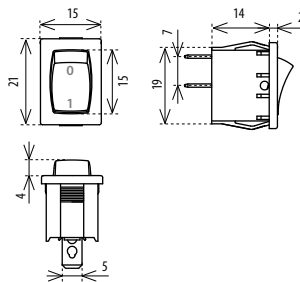

### USS-02, 06, 07, 08, 09

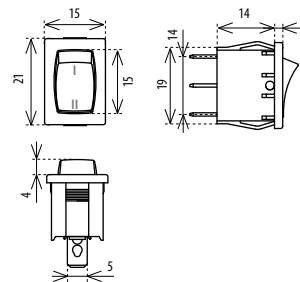

### USS-03, 04, 05

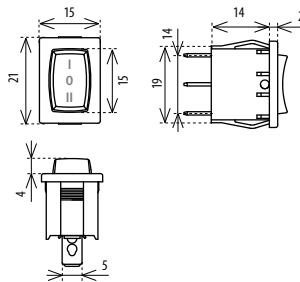

### USS-10, 11, 12, 13, 14, 15

